

Qualität  
in Bestform

MADE IN AUSTRIA



HighLine®, Größe: H3, Farbe: quarzgrau-metallic  
(mit Doppeltüre und Seitendach als Zubehör)

Komplett-Lösung  
von Biohort:  
**Lieferung  
Fundament  
Montage**  
aus einer Hand



CasaNova®



HighLine®



Panorama®



AvantGarde®



Europa



Geräte-  
schrank



MiniGarage



WoodStock®



StoreMax®



HighBoard



CornerBoard



LoungeBox®



FreizeitBox



HochBeet



Pflanzbeet  
Belvedere®



Komposter  
MonAmi®

STAU RAUM  
LÖSUNGEN  
2019  
www.biohort.com





## QUALITÄT

- 20 Jahre Garantie, Details siehe Seite 46
- feuerverzinktes, polyamid-einbrennlackiertes Stahlblech
- Schrauben und Scharniere aus rostfreiem Edelstahl
- lebenslange Wartungsfreiheit
- regenwasserdicht



## SICHERHEIT

- Verriegelung mit Zylinderschloss
- unbrennbar



## STABILITÄT

- doppelte Blechstärke gegenüber Billiganbietern
- optimale konstruktive Ausführung
- hohe Schneelast bis 150 kg/m<sup>2</sup>
- sturmfest (150 km/h, Windstärke 12)



## FUNKTION

- umfangreiche Grundausstattung
- bedienungsfreundlich
- große Auswahl an Zubehör
- vielseitige Anwendungsmöglichkeiten



## SERVICE

- Lieferung frei Haus
- kurze Lieferzeit
- Aufbauanleitung mit Fotos / 3D-Darstellungen für einfachen Zusammenbau
- Beratung durch Biohort-Serviceteam
- Montageservice auf Anfrage



## Biohort steht für „Leben im Garten“

(bios: griechisch, das Leben hortus: lateinisch, der Garten)

### Sehr geehrte Kundin, sehr geehrter Kunde!

Biohort-Produkte bieten beste Qualität, Funktionalität und Sicherheit. Unsere Kundinnen und Kunden schätzen besonders die Langlebigkeit und Wartungsfreiheit unserer Stauraumlösungen.

### Ihre nachhaltige Zufriedenheit steht bei Biohort im Mittelpunkt.

Biohort Gartengerätehäuser bewähren sich seit über 40 Jahren im dauerhaften Outdoor-Einsatz. Wir sind ein **österreichischer Produktionsbetrieb** mit bestens ausgebildeten Facharbeitern. Wir verarbeiten nur hochwertiges Material von geprüften Lieferanten. Unser feuerverzinktes Stahlblech kommt von renommierten Stahlwerken aus Deutschland und Österreich, denen auch deutsche Premium-Autohersteller vertrauen. Guten Gewissens gewähren wir daher **20 Jahre Garantie** gegen Korrosion.

Völlig sorgenfrei wird mit Biohort auch die Umsetzung Ihrer Gartenideen: Mit dem patentierten Erdschrauben-Fundament vervollständigen wir unsere persönliche Beratung, Lieferung und Montage zu einer echten **Komplett-Lösung**. Mehr dazu erfahren Sie auf Seite 47.

**Durchdachtes Design** und der **hohe österreichische Qualitätsstandard** in der Verarbeitung schaffen Produkte, mit denen Sie jahrzehntelang Freude haben werden.

Dafür verbürgen wir uns persönlich.

  
Ing. Dr. Josef Priglinger  
Geschäftsführer

  
Dipl.-Ing. Maximilian Priglinger  
Geschäftsführer

Seite 4-5

### HighLine®

In 5 Größen und 3 Farben.



Seite 6-7

### Panorama®

In 5 Größen und 3 Farben.



Seite 8-9

### AvantGarde®

In 4 Größen und 3 Farben.



Seite 10-11

### Europa

In 9 Größen und 4 Farben.



Seite 12-13

### Geräteschrank

In 3 Größen und 4 Farben.



Seite 18-19

### MiniGarage

In 2 Farben.



Seite 20-21

### WoodStock®

In 2 Größen und 3 Farben.



Seite 22-23

### StoreMax®

In 3 Größen und 3 Farben.



Seite 24-25

### HighBoard

In 2 Größen und 3 Farben.



Seite 26-27

### CornerBoard

In 3 Farben.



Seite 28-29

### LoungeBox®

In 2 Größen und 3 Farben.



Seite 30-31

### FreizeitBox

In 4 Größen und 5 Farben.



Seite 32-33

### HochBeet

In 6 Größen und 2 Farben.



Seite 34-35

### Pflanzbeet Belvedere®

In 2 Größen und 2 Farben.



NEU

Seite 36-37

### Komposter MonAmi®

In einer Farbe.



NEU

Seite 38-39

### Nebengebäude CasaNova®

In 9 Größen und 2 Farben.





HighLine®, Größe: H2, Farbe: dunkelgrau-metallic (mit Alu-Bodenrahmen, Alu-Bodenplatte und Doppeltüre als Zubehör)



Produktvideo



SILBER-METALLIC

QUARZGRAU-METALLIC

DUNKELGRAU-METALLIC

**Grundausrüstung und optionales Zubehör**  
finden Sie auf den **Seiten 14-17**

## VORBILD IN TECHNIK UND DESIGN

### Das Gerätehaus HighLine® erfüllt höchste Ansprüche

Für alle, die hinsichtlich Qualität und Design das Beste suchen – das von Industriedesignern entworfene Top-Produkt von Biohort. Das moderne Flachdach und die integrierte **Rundum-Oberlichte** machen das HighLine® zu einer Augenweide. Für die **optimale Sicherheit** sorgt die 3-fach Verriegelung mit Zylinderschloss. Der Türflügel wird mittels Gasdruckfeder halbautomatisch geöffnet und geschlossen. Das Gerätehaus HighLine® ist **absolut wartungsfrei!**

### Vorzüge

- **Sicherheit:** 3-fach Verriegelung mit Edelstahl-Drückergarnitur, Normzylinder und Reserveschlüssel
- die Tür ist besonders stabil ausgeführt und der Einbau ist ab Gr. H2 an allen Seiten möglich
- **umlaufendes Acrylglas-Lichtband** sorgt für ausreichend Licht von allen Seiten
- **Funktionalität:** Dachrinne mit integriertem Laubfänger auf beiden Seiten
- **beste Materialien:** feuerverzinktes, polyamid-einbrennlackiertes Stahlblech, Schrauben und Scharniere aus Edelstahl
- integrierte Dachrinne mit Anschluss für 5/4-Zoll-Schlauch
- **hohe Stabilität:** Schneelast 150 kg/m<sup>2</sup>, sturmfest (150 km/h, Windstärke 12)
- lebenslange Wartungsfreiheit
- **20 Jahre Garantie**, Details siehe Seite 46
- einfacher Zusammenbau
- umfangreiche Grundausrüstung inklusive, Details auf den Seiten 14-17

### Größen (cm, Außenmaße inkl. Dachvorsprung)

**Türöffnung:** Standardtüre (Türanschlag rechts): 76 x 182 cm (B x H), Doppeltüre: 155 x 182 cm (B x H) - ab Gr. H4 auch seitlicher Einbau der Doppeltüre möglich. Grüner Balken kennzeichnet die Regenrinnen bzw. zeigt die mögliche Anbauseite (Ab Gr. H2) eines optionalen Seiten-/Vordaches. Details siehe Seite 16. Strichlierte Linie kennzeichnet den Dachvorsprung.



**Tipp:** Ab Gr. H2 können Sie das HighLine ganz nach Ihren Bedürfnissen drehen und die Standardtüre kann in jeder Seitenwand eingebaut werden.

Ab Gr. H4 ist auch ein seitlicher Einbau der Doppeltüre möglich.

Technische Daten und Preise finden Sie auf **Seite 42**.



Highline® Gr. H3 in quarzgrau-metallic mit Seitendach

Es entsteht eine überdachte Freifläche im Ausmaß der einfachen/doppelten Grundfläche des Gerätehauses.





Panorama®, Größe: P2, Farbe: dunkelgrau-metallisch  
 (mit Alu-Bodenrahmen, Alu-Bodenplatte und FloraBoard als Zubehör)

**Grundausrüstung und  
 optionales Zubehör**  
 finden Sie auf den **Seiten 14-17**

## MEHR LUX FÜR INNEN

### Lichtstärke in ihrer schönsten Form

Die umlaufende Oberlichte aus Acrylglas verleiht dem neuen Gerätehaus Panorama® eine moderne Leichtigkeit, mit der sich dieses Satteldachmodell flexibel in jedes Gartenumfeld einfügt. Die bewährte Biohort-Qualität in Material und Verarbeitung sowie die individuellen Ausstattungsoptionen und die verschiedenen Größenvarianten machen das Panorama® zum perfekten Gerätehaus für hohe Ansprüche.

### Vorzüge

- **Sicherheit:** 3-fach Verriegelung mit Edelstahl-Drückergarnitur, Normzylinder und Reserveschlüssel
- **optimale Funktionalität:** Einbau der Tür ab Gr. P2 auch in der Seitenwand möglich
- **beste Materialien:** feuerverzinktes, polyamid-einbrennlackiertes Stahlblech, Schrauben und Scharniere aus Edelstahl
- **hohe Stabilität:** Schneelast 150 kg/m<sup>2</sup>, sturmfest (150 km/h, Windstärke 12)
- **Komfort:** Gasdruckfeder hilft beim Öffnen und Schließen der Tür
- integrierte Dachrinne mit Anschluss für 5/4-Zoll-Schlauch
- **umlaufendes Acrylglas sorgt für ausreichend Licht von allen Seiten**
- einfacher Zusammenbau dank leicht verständlicher Aufbauanleitung
- wartungsfrei
- **20 Jahre Garantie**, Details siehe Seite 46
- umfangreiche Grundausrüstung inklusive, Details auf den Seiten 14-17



Abb. Größe P2  
 Die Standardtür kann ab Größe P2 in jeder Seitenwand eingebaut werden.



SILBER-METALLIC

QUARZGRAU-METALLIC

DUNKELGRAU-METALLIC

### Größen (cm, Außenmaße inkl. Dachvorsprung)

**Türöffnung:** Standardtür (Türanschlag rechts): 76 x 182 cm (B x H) - ab Gr. P2 auch seitlicher Einbau der Standardtür möglich.  
 Doppeltür: 155 x 182 cm (B x H) - ab Gr. P4 auch seitlicher Einbau der Doppeltür möglich.  
 Strichlierte Linie kennzeichnet den Dachvorsprung.

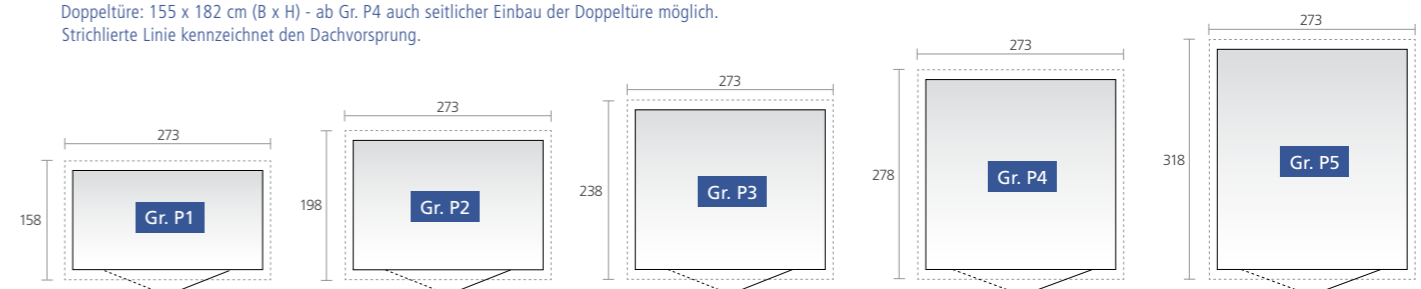

Technische Daten und Preise finden Sie auf **Seite 42**.





AvantGarde®, Größe: L, Farbe: silber-metallic  
(mit Alu-Bodenrahmen, Alu-Bodenplatte und Doppeltüre als Zubehör)



Produktvideo



Größe: M  
Farbe: dunkelgrau-metallic



reddot design award

## FÜR MODERNE ARCHITEKTUR

### Pulldach-Gerätehaus in bester Qualität

Das AvantGarde® macht seinem Namen alle Ehre. Es ist ein **äußerst stabiles Metallgerätehaus**, das den Ansprüchen moderner Architektur gerecht wird. Sein gefälliges Aussehen und seine **vielen praktischen Vorzüge** für den täglichen Gebrauch garantieren ungetrübte Freude. Die **lebenslange Wartungsfreiheit** spart Geld und kostbare Freizeit.

### Vorzüge

- **Sicherheit:** 3-fach Verriegelung mit Edelstahl-Drückergarnitur, Normzylinder und Reserveschlüssel
- modernes Design
- **optimale Funktionalität:** Einbau der Tür auch in der Seitenwand möglich
- **beste Materialien:** feuerverzinktes, polyamid-einbrennlackiertes Stahlblech, Schrauben und Scharniere aus Edelstahl
- **hohe Stabilität:** Schneelast 150 kg/m<sup>2</sup>, sturmfest (150 km/h, Windstärke 12)
- **Komfort:** Gasdruckfeder hilft beim Öffnen und Schließen der Tür
- integrierte Dachrinne mit Anschluss für 5/4-Zoll-Schlauch
- **Acrylglasoberlichte mit Dachvorsprung**
- einfacher Zusammenbau dank leicht verständlicher Aufbauanleitung
- wartungsfrei
- **20 Jahre Garantie**, Details siehe Seite 46
- umfangreiche Grundausstattung inklusive, Details auf den Seiten 14-17



Grundausstattung und  
optionales Zubehör  
finden Sie auf den **Seiten 14-17**



SILBER-  
METALLIC



QUARZGRAU-  
METALLIC



DUNKELGRAU-  
METALLIC



### Größen (cm, Außenmaße inkl. Dachvorsprung)

**Türöffnung:** Standardtüre (Türanschlag rechts): 76 x 182 cm (B x H) - ab Gr. L auch seitlicher Einbau der Standardtüre möglich.  
Doppeltüre: 155 x 182 cm (B x H) - ab Gr. XL auch seitlicher Einbau der Doppeltüre möglich.  
Strichlierte Linie kennzeichnet den Dachvorsprung.

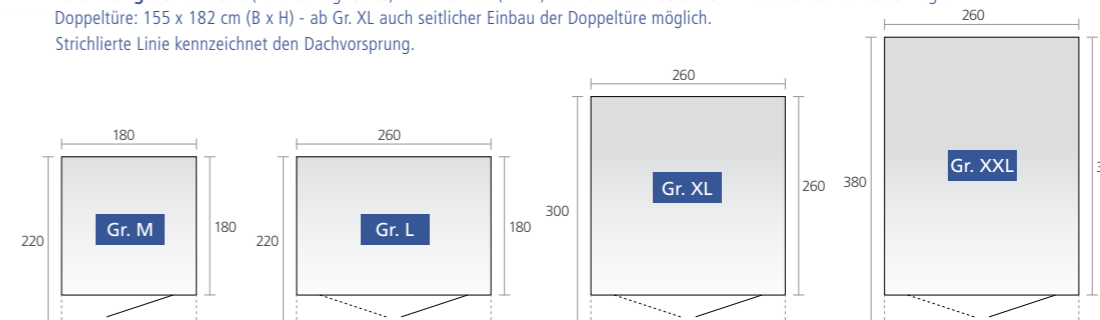

Technische Daten und Preise finden Sie auf **Seite 43**.

ab  
€ 699,-  
inkl. Lieferung



Europa, Größe: 3, Farbe: quarzgrau-metallic  
(mit Alu-Bodenrahmen und Alu-Bodenplatte als Zubehör)



## QUALITÄT ZUM GÜNSTIGEN PREIS

### Alles in bester Ordnung mit dem Biohort-Klassiker

Jahrzehntelang bewährt und noch immer sehr beliebt! Vom Gerätehaus „Europa“ wurden über 150.000 Stück verkauft und die stolzen Besitzer haben ihre Freude damit. Die hohe Stabilität, die langlebigen Materialien und die Wartungsfreiheit sind die Gründe dafür. Die funktionelle Ausstattung erleichtert die Arbeit und schafft Ordnung. Eine umfangreiche Grundausrüstung und durchdachtes Zubehör erfüllen alle Wünsche.

### Vorzüge

- **beste Qualität**, robuste Konstruktion
- **20 Jahre Garantie**, Details siehe Seite 46
- lebenslange **Wartungsfreiheit**
- feuerverzinktes, polyamid-einbrennlackiertes Stahlblech
- **doppelte Blechstärke** gegenüber Billiganbietern
- **hohe Stabilität**, Schneelast 150 kg/m<sup>2</sup>, sturmfest (150 km/h, Windstärke 12)
- integrierte Dachrinne mit Anschluss für 1-Zoll-Schlauch
- integriertes Ordnungssystem am Türinnenflügel
- Schraubverbindungen, Scharniere, etc. aus **rostfreiem Edelstahl**
- **Drehgriff-Zylinderschloss** inklusive Reserveschlüssel
- **einfacher Zusammenbau** anhand Foto-Aufbauanleitung
- umfangreiche Grundausrüstung inklusive, Details auf den Seiten 14-17

Grundausrüstung und optionales Zubehör  
finden Sie auf den Seiten 14-17

### Größen (cm, Außenmaße inkl. Dachvorsprung)

Türöffnung: 135 x 170 cm (B x H)  
Strichlierte Linie kennzeichnet den Dachvorsprung.

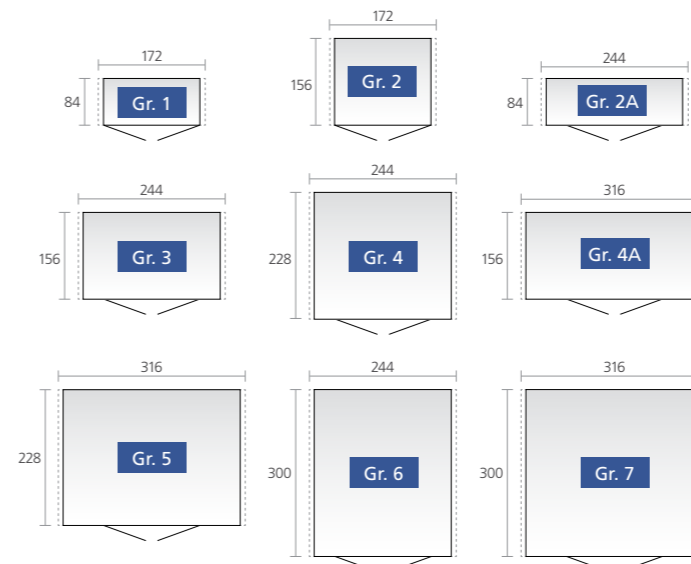

Dank der geringen Tiefe sind die Gerätehäuser Europa **Größe 2A und 4A besonders für den Anbau an eine Haus- oder Garagenwand geeignet.**

Bei diesen Gerätehäusern sind zwei Extra-Anbauwinkel für die Wandmontage im Lieferumfang enthalten.

Bei den **Hausgrößen 2A bis 7** kann die **Doppelflügeltür** auch außermittig eingebaut werden. Die Türen können Sie bei den Hausgrößen 4, 5, 6 und 7 auch in der **Seitenwand** einbauen.



Technische Daten und Preise finden Sie auf Seite 43.



Produktvideo



Zwei verbundene Gerätehäuser „Europa“, Gr. 7 (mit Standardtür in der Seitenwand und extrabreiter Tür in der Vorderwand)

### HAUSVERLÄNGERUNG

Für die Häuser mit den Breiten 244 cm bzw. 316 cm stehen **Verbindungsmodule** zur Verfügung. Somit können zwei Gerätehäuser der Länge nach zu einem großen Haus zusammengefügt werden. Die Giebel der beiden Häuser werden an der Verbindungsstelle mit Profilen unterstützt und verbunden, die Durchgangshöhe beträgt hier 170 cm (wie Türhöhe).

Ihr „Europa“ kann mit **zusätzlichen Standardtüren (z.B. für den Einbau in der Seitenwand)** ausgestattet werden. Außerdem können Sie eine **extrabreite Tür** mit den Maßen 171 x 170 cm, zusätzlich oder statt der Standardtür, bestellen (nur außermittiger Einbau).

# Geräteschrank

ab  
€ 499,-  
inkl. Lieferung



Geräteschrank, Größe: 230, Farbe: quarzgrau-metallic  
(mit Alu-Bodenrahmen und Alu-Bodenplatte als Zubehör)



SILBER-METALLIC



QUARZGRAU-METALLIC



DUNKELGRAU-METALLIC



DUNKELGRÜN



Größe: 90  
Farbe: dunkelgrau-metallic

## KLEIN, ABER FEIN

### Schöner Schrank mit hohem Nutzwert

Wo Raum knapp ist, zeigt er seine Klasse. Im Garten, auf der Terrasse, in der Garage oder auf dem Balkon behütet und ordnet er, ohne Ihren Lebensraum einzuschränken.

Mit dem Biohort-Geräteschrank können Sie Gartengeräte, Werkzeug, Spielsachen u.ä. **regenwassergeschützt und diebstahlsicher verstauen**. Er fügt sich - durch die **kompakte Größe** und dank seines **elegantem Designs** - harmonisch an seinem Standort ein.

### Vorzüge

- **beste Qualität**, robuste Konstruktion
- **20 Jahre Garantie**, Details siehe Seite 46
- feuerverzinktes, polyamid-einbrennlackiertes Stahlblech
- lebenslange **Wartungsfreiheit**
- **Drehgriff-Zylinderschloss**
- integriertes Ordnungssystem am Türinnenflügel
- gute Durchlüftung, regenwasserdicht
- Schraubverbindungen, Scharniere und Beschläge aus rostfreiem Edelstahl
- umfangreiche Grundausstattung inklusive, Details auf den Seiten 14-17



Produktvideo

Grundausstattung und optionales Zubehör finden Sie auf den **Seiten 14-17**

### Größen (cm)

Türöffnung:  
Gr. 90: 65 x 170 cm (B x H), Gr. 150 und 230: 135 x 170 cm (B x H)



Gr. 90



Gr. 150



Gr. 230

Technische Daten und Preise finden Sie auf **Seite 44**.





GRUND-  
AUSSTATTUNG



OPTIONALES  
ZUBEHÖR

HighLine®  
Panorama®  
AvantGarde®  
Europa  
Geräteschrank

01 <b>Edelstahl-Drücker Garnitur</b> mit 3-fach Verriegelung samt Normzylinder verhindert ungebetenen Zutritt. Die Tür ist besonders stabil ausgeführt. <b>Drehgriff-Zylinderschloss</b> mit 2-fach Verriegelung sorgt für Sicherheit.	✓	✓	✓		✓	✓
02 <b>Gasdruckfeder</b> Hilft beim Öffnen und Schließen des Türflügels. Sie hält den Türflügel in geöffneter und in geschlossener Position.	✓	✓	✓			
03 <b>Werkzeughalter</b> Auf der Innenseite des Türflügels. Max. 5 Werkzeughalter je Türflügel möglich. <b>2 Stück Grundausstattung.</b>	✓	✓	✓			
04 <b>Gerätehalter</b> Konstruiert zum Aufhängen von Spaten, Rechen, Gartenschläuchen etc. <b>4 Stück Grundausstattung.</b>	✓	✓	✓	✓	✓	✓
05 <b>Regalböden / Regalsteher</b> <b>Grundausstattung:</b> 2 Regalböden (Tiefe: 24,5 cm) und 2 Regalsteher. Zusätzliche Regalböden mit 24,5 cm bzw. 43,5 cm Tiefe sowie Regalsteher sind als Zubehör erhältlich.	✓	✓	✓	✓	✓	✓
06 <b>Haken-Set</b> Set bestehend aus je einem Kombi-, Stiel- und Schaufelhaken und einer Wandschiene, die in 2 Regalsteher eingehängt wird.	★	★	★	★	★	★
07 <b>Elektro-Montagepanel</b> Dezent verdeckte Kabelführung und einfache Montage von Schaltern und Steckdosen in variablen Positionen (ohne abgebildete Elektroausstattung).	★	★	★	★	★	★
08 <b>Klapptisch</b> Der platzsparende Klapptisch wird in 2 Regalsteher eingehängt. So haben Sie schnell eine stabile Arbeitsfläche. Traglast max. 30 kg; Größe: 69 x 58 cm	★	★	★	★	★	★
09 <b>Regenfallrohr-Set</b> Zwei Fallrohre in Hausfarbe mit Auslaufbogen inkl. Befestigungsmaterial.	★	★	★	★		
10 <b>Erdschrauben-Fundament</b> Das patentierte System mit integrierter Wasserbarriere besteht aus Aluprofilen und Aludielen auf Erdschrauben. Bis zu 10% Bodengefälle kann auf einfache Weise nivelliert werden. Details siehe Seite 40.	★	★	★	★	★	★
11 <b>Alu-Bodenrahmen</b> Er verleiht dem Gerätehaus auf unebenem Boden (z.B. Wiese) auch ohne Fundament die notwendige Stabilität. Die mitgelieferten Bodenanker tragen zur Sturmsicherheit bei.	★	★	★	★	★	★
12 <b>Alu-Bodenplatte</b> Der hochwertige Alu-Riffelblechboden besteht je nach Hausgröße aus 1-5 Segmenten inkl. Verbindungsprofilen. Zur Verlegung ist der Alu-Bodenrahmen erforderlich.	★	★	★	★	★	★



01 **Edelstahl-Drücker Garnitur / Drehgriff-Zylinderschloss**



02 **Gasdruckfeder**



03 **Werkzeughalter**



04 **Gerätehalter**



05 **Regalböden / Regalsteher**



06 **Haken-Set**



07 **Elektro-Montagepanel**



08 **Klapptisch**



09 **Regenfallrohr-Set**



10 **Erdschrauben-Fundament**



11 **Alu-Bodenrahmen**



12 **Alu-Bodenplatte**

Weitere Details zum Thema Fundament finden Sie auf Seite 40.

Technische Daten und Preise finden Sie auf Seiten 42-45.





## OPTIONALES ZUBEHÖR

HighLine®  
Panorama®  
AvantGarde®  
Europa  
Geräteschrank

<p><b>13 Seitendach</b> Das Seitendach wird am <b>Gerätehaus HighLine®</b> (ab Gr. H2) jeweils an der Seite mit der Regenrinne – wahlweise ein- oder beidseitig – fixiert. So entsteht eine überdachte Freifläche im Ausmaß der einfachen/doppelten Grundfläche des Gerätehauses. Die Alu-Stützen sind mit höhenverstellbaren Füßen ausgestattet. Regenfallrohr inkl.</p> <p>Das Seitendach für das <b>Gerätehaus Europa</b> kann wahlweise links, rechts oder beidseitig angebaut werden. Der Bausatz enthält die Stützen, ein kurzes Regenfallrohr und das Befestigungsmaterial (nicht für Größe 1 und Größe 2A erhältlich).</p>	★				★
<p><b>14 Fahrradständer "bikeHolder"</b> Optimales Abstellen von Fahrrädern durch verstellbare Klemmbügel. Die Grundplatte wird in 2 Regalsteher eingehängt. Schnelles und einfaches Fixieren der Fahrradreifen für max. 3 Fahrräder pro „bikeHolder“.</p>	★	★	★	★	
<p><b>15 Fahrradaufhängung "bikeMax"</b> <b>Gerätehaus Europa:</b> 6-fach höhenverstellbar, für Fahrräder bis 26 Zoll, Absperröse für Fahrradschlösser integriert. <b>Gerätehaus AvantGarde®, HighLine®, Panorama®:</b> 8-fach höhenverstellbar bis 29 Zoll</p>	★	★	★	★	
<p><b>16 FloraBoard</b> Zwei Steher werden in der Farbe des Gerätehauses an der Außenwand angeschraubt und die Blumenkästen in beliebiger Höhe eingehängt. Kunststoffeinsätze, zur einfacheren Bepflanzung, werden standardmäßig mitgeliefert.</p>	★	★	★		
<p><b>17 Einhängesack</b> Ideal zum Aufbewahren von Kleinteilen, inkl. Wandschiene zum Einhängen in 2 Regalsteher. Sack aus schwarzem Polyestergewebe. Größe: B 67 x T 34 x H 20 cm</p>	★	★	★	★	★
<p><b>18 Fensterelement</b> Das komplette Seitenwandelement mit Metallrahmen-Ausstellfenster (Kunststoffglas) bringt Tageslicht ins Gerätehaus, (Fensteröffnung 50 x 58 cm).</p>					★
<p><b>19 Zusatztür</b> Damit Ihr Gerätehaus von zwei Seiten begehbar wird, können Sie eine weitere Türe in einer Seitenwand einbauen. Im Lieferumfang der Zusatztür sind eine Edelstahl-Drücker-Garnitur mit Normzylinder, eine 3-fach Verriegelung, eine Gasdruckfeder, Scharniere, zwei Werkzeughalter sowie die passenden seitlichen Türanschlagbleche enthalten. Der Türanschlag ist nur rechts möglich.</p>	★	★	★		
<p><b>20 Doppeltüre</b> Erleichtert Ihnen das Ein- und Ausfahren mit großen Geräten. Der 2. Türflügel ist innen mit einer Drehverriegelung und mit einer Gasdruckfeder ausgestattet.</p>	★	★	★		
<p><b>21 Bodenschwellen-Rampe</b> Für Außenseite und Innenseite; für bequemes Überfahren der Bodenschwelle; nur bei Alu-Bodenrahmen und Doppeltüre erforderlich; Einbau ab vorhandener Doppeltüre möglich; Belastbarkeit max. 200 kg; Länge: 135 cm</p>	★	★	★	★	★



13 Seitendach Gerätehaus HighLine®



14 Fahrradständer "bikeHolder"



13 Seitendach Gerätehaus Europa



15 Fahrradaufhängung "bikeMax"



16 FloraBoard



17 Einhängesack



18 Fensterelement



19 Zusatztür / 20 Doppeltüre



21 Bodenschwellen-Rampe

# MiniGarage

ab  
€ 999,-  
inkl. Lieferung



MiniGarage, Farbe: silber-metalllic  
(mit Alu-Bodenrahmen, Alu-Bodenplatte, Fahrradhängeschiene und Regalsystem als Zubehör)



SILBER-METALLIC

DUNKELGRAU-METALLIC

## Größe (cm)

Türöffnung: 103 x 131 cm (B x H)



## KLEIN MIT GROSSEM NUTZEN

### Multifunktionales Platzwunder ohne Genehmigungspflicht\*

In der MiniGarage können Sie bis zu 2 Fahrräder oder Gartengeräte und Gartenmöbel etc. ideal verstauen. Mit einer Höhe von nur 145 cm unterliegt sie grundsätzlich keiner Genehmigungspflicht\*. Das intelligente Schienensystem (optional) erleichtert das Einstellen des Fahrrades: Hinterrad auf Bodenschiene stellen, Fahrradlenker in ausziehbarer obere Schiene einhängen, einschieben, fertig! Zum Verstauen von Gartenwerkzeug leistet das auszieh-bare Regalsystem mit 2 Böden (150 cm Länge) wertvolle Dienste. Die MiniGarage - multifunktional im Einsatz, modern im Design.

### Vorzüge

- **hochwertige Materialien:** feuerverzinktes, polyamid-einbrennlackiertes Stahlblech, Edelstahlschrauben und -scharniere
- **Gasdruckfedern** zur kontrollierten Türöffnung
- **regenwasserdicht**
- **Sicherheit: 3-fach Verriegelung** mittels **Drehgriff-Zylinderschloss** (inkl. Reserveschlüssel), sehr stabile Türen
- unsichtbare, integrierte **Durchlüftung**
- **20 Jahre Garantie**, Details siehe Seite 46

\* bitte beachten Sie die örtlich unterschiedlichen Vorschriften



### GRUND-AUSSTATTUNG



#### ORDNUNGS-SYSTEM

Optimale Nutzung der Innenseiten der Türflügel (Set mit 6 Aufhängehaken).



### OPTIONALES ZUBEHÖR



#### ALU-BODENRAHMEN

Er verleiht der MiniGarage auf unebenem Boden (z.B. Wiese) auch ohne Fundament die notwendige Stabilität. Die mitgelieferten Bodenanker tragen zur Sturmsicherheit bei.



#### ALU-BODENPLATTE

Der hochwertige Alu-Riffelblechboden ist elegant und funktionell. Zur Verlegung ist der Alu-Bodenrahmen erforderlich.



#### REGALSYSTEM

Ausziehbar, bestehend aus zwei verzinkten Regalböden inkl. Führungsschienen (Maße je Boden: B 43 x T 150 x H 5 cm); höhenverstellbar; Belastung max. 15 kg je Boden.



#### FAHRRAD-HÄNGESCHIENE

Ausziehbar, mit Führungsschiene am Boden, zum bequemen Ein- und Ausfahren der Fahrräder, max. 2 Fahrradhängeschienen möglich.



Anwendungsbeispiel 1  
1 Regalsystem



Anwendungsbeispiel 2  
2 Regalsysteme



Anwendungsbeispiel 3  
1 Regalsystem  
1 Fahrradhängeschiene



Anwendungsbeispiel 4  
2 Fahrradhängeschienen

Technische Daten und Preise  
finden Sie auf Seite 44

# WoodStock®

ab  
€ 499,-  
inkl. Lieferung

SILBER-METALLIC

QUARZGRAU-METALLIC

DUNKELGRAU-METALLIC

Größen (cm, inkl. Dachvorsprung, höchste Stelle)

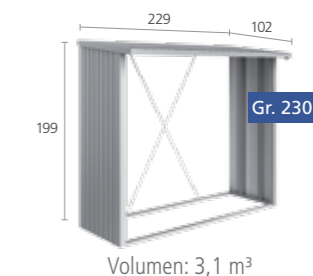
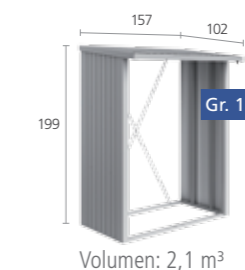

WoodStock®, Größe: 230, Farbe: dunkelgrau-metallic

## DAS MULTITALENT

### Kaminholzlager und Geräteschrank in einem

Ein eigener Kamin schafft eine gemütliche Atmosphäre und sorgt für wohlige Wärme an kalten Tagen. Wohin aber mit dem **Kaminholz**? Der WoodStock® löst diese Frage auf saubere und dauerhafte Weise. Im Sommer bietet er **viel Platz für Ihre Gartenmöbel und -geräte**. Als besonders praktisch erweist sich die Möglichkeit zum Anbau an die Hauswand.

### Vorzüge

- **beste Materialien:** feuerverzinktes, polyamid-einbrennlackiertes Stahlblech, hochwertige Alu-Profile, Schrauben und Scharniere aus Edelstahl
- **Stabilität:** extreme Seitenstabilität durch massiven Alurohr-Rahmen, hohe Schneelast
- **großes Platzangebot:** Holzlagerung in zwei Reihen möglich (max. Länge des Brennholzes von 35 cm)
- integrierte **Regenrinne** an der Vorderseite
- **universell einsetzbar** auch für Gartengeräte und -utensilien
- **vielfältige Erweiterungsmöglichkeiten**
- **einfacher Zusammenbau** anhand Foto-Aufbauanleitung
- **wartungsfrei** - niemals streichen
- **20 Jahre Garantie**, Details siehe Seite 46
- inklusive Schrauben und Dübel für die Bodenbefestigung



### OPTIONALES ZUBEHÖR

Technische Daten und Preise

finden Sie auf Seite 44



#### ALU-BODENPLATTE

Der hochwertige Alu-Riffelblechboden schützt gelagertes Holz und Geräte vor Bodenfeuchtigkeit.



#### RÜCKWAND

Aus feuerverzinktem, polyamid-einbrennlackiertem Stahlblech.



#### TÜRPAKET

Doppelflügeltür mit Drehgriff-Zylinderschloss und Ordnungssystem an den Türinnenseiten; Türöffnung: Breite: 135 cm, Höhe: 171 cm (für Größe 230 werden zwei schmale Vorderwandelemente mitgeliefert).



Produktvideo



Farbe: silber-metallic  
Größe: 150  
Türpaket, Rückwand und Bodenplatte als Zubehör



# StoreMax®

ab  
€ 899,-  
inkl. Lieferung



GRUND-  
AUSSTATTUNG



OPTIONALES  
ZUBEHÖR



WERKZEUG-  
HALTER

an den Innenseiten der Seitenwände.



REGALE-SET

(nur passend für Größe 190)

2 feuerverzinkte Stahlböden (72 x 24,5 cm) und 2 Regalsteher.



FAHRRADSTÄNDER-  
SET „bikeHolder“

(nur passend für Größe 190)

Die Grundplatte inkl. verstellbarer Klemmbügel wird in 2 Regalsteher eingehängt und ermöglicht das optimale Abstellen von 2 Fahrrädern; inklusive 2 Regalsteher.



ZWISCHENBODEN

(nur passend für Größe 160 & 190)

2-teiliger, feuerverzinkter Stahlboden mit Regalstützen, Traglast ca. 100 kg, auch als 2-teiliges Regal verwendbar, 5-fach höhenverstellbar, nachträglich einfach einzubauen.



ECKREGALE-SET

(nur passend für Größe 120 & 160)

2 feuerverzinkte Stahlböden (Dreieckform) mit Regalhalter, 5-fach höhenverstellbar, nachträglich einfach ohne Werkzeug einzubauen, wahlweise links oder rechts montierbar.



Produktvideo

StoreMax®, Größe: 160, Farbe: silber-metalllic

SO SCHÖN KANN STAURAUAM SEIN

## Die vielseitige Rollladenbox

**Plötzlich ist alles anders!** Der Rasenmäher hat eine Garage und die Mülltrennung sieht richtig ordentlich aus. Mit seinem funktionellen Design bietet der StoreMax® **maximalen Stauraum auf wenig Platz**. Praktisch für den schnellen Zugriff ist das zweigeteilte Öffnungssystem mit leicht gleitendem Rollladen.

## Vorzüge

- **beste Qualität:** Rollladen und Profile aus beschichtetem Aluminium, Seitenwände aus feuerverzinktem, polyamid-einbrennlackierten Stahlblech
- **regenwasserdicht**
- **Zylinderschloss-Verriegelung**
- **leichte Bedienung** durch Federunterstützung
- **20 Jahre Garantie**, Details siehe Seite 46



Größen (cm)

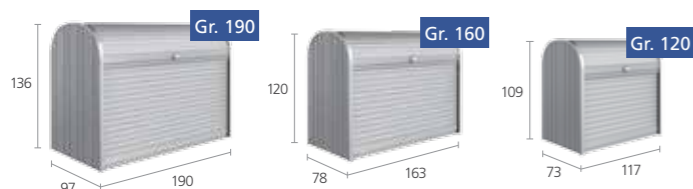

Anwendungs-  
beispiel 1  
Gr. 120

Anwendungsbeispiel 2  
Gr. 160



Anwendungsbeispiel 3  
Gr. 190

Beispiele für  
Fassungsvermögen

Größe	Fassungsvermögen	Größe	Fassungsvermögen
120	2 x 120 l Mülltonnen	190	3 x 120 l Mülltonnen oder
160	3 x 120 l Mülltonnen oder		3 x 240 l Mülltonnen oder
	2 x 240 l Mülltonnen, quer		2 Erwachsenenfahräder



Zum Befüllen der Mülltonnen reicht das Öffnen des oberen Rollladens.

Technische Daten  
und Preise

finden Sie auf Seite 44

Für das vollständige Öffnen des StoreMax® gleitet der vordere Rollladen nach hinten.



# HighBoard

ab  
€ 1.399,-  
inkl. Lieferung



HighBoard, Größe: 160, Farbe: dunkelgrau-metalllic (mit Zwischenboden und Werkzeughalter als Zubehör)



SILBER-METALLIC

QUARZGRAU-METALLIC

DUNKELGRAU-METALLIC

## Größen (cm)

Türöffnung: Gr. 160: 141 x 98 cm (B x H), Gr. 200: 167 x 110 cm (B x H)



## HIGHLIGHT AUF DER TERRASSE

### Multitalent zum Aufbewahren

Die Einsatzmöglichkeiten des HighBoard sind dank Flügeltüren und Deckelöffnung vielfältig: ob als Stauraum für Kissen, Gartenutensilien oder auch als ideale Ergänzung zu Ihrer Outdoor-Küche - alles ist witterungsgeschützt und ordentlich verstaut. Die edle Optik wurde von Industriedesignern entworfen und ist garantiert ein Highlight auf Ihrer Terrasse.

### Vorzüge

- Deckel aus pulverbeschichtetem **Aluminium**
- Seitenwände und Türen aus feuerverzinktem, polyamid-einbrennlackiertem Stahlblech
- komfortable Deckel- und Türöffnung mit **Gasdruckfeder**
- **regenwasserdicht**
- **Drehnebel-Zylinderschloss** (inkl. Reserveschlüssel)
- unsichtbare, integrierte **Durchlüftung**
- Edelstahlschrauben und -scharniere
- **20 Jahre Garantie**, Details siehe Seite 46



## GRUND-AUSSTATTUNG



## OPTIONALES ZUBEHÖR



### MÜLLTONNEN-DECKELÖFFNER

Praktische Halterung zum Öffnen des Mülltonnendeckels. 3 Stück Grundausstattung



### FAHRRADSTÄNDER „bikeHolder“

(nur passend für Größe 200)

Die Grundplatte inkl. verstellbarer Klemmbügel wird an der Seitenwand eingehängt und ermöglicht das optimale Abstellen von 2 Fahrrädern.



### DECKELNETZ

Die Lösung für Kleinteile. Kann einfach an der Deckelinnenseite angebracht werden.



### EINHÄNGESACK

Der Sack aus schwarzem Polyestergeflecht bietet zusätzlichen Stauraum und wird einfach am Rahmen eingehängt. Belastbarkeit max. 10 kg.



### ZWISCHENBODEN

In silber-metalllic, 9-fach höhenverstellbar. Einfach einzubauen und variabel verwendbar (z.B. als durchgehender Boden oder als Regal). Traglast 50 kg.



### WERKZEUGHALTER

Auf der Innenseite der Türflügel. Max. 3 Werkzeughalter je Türflügel möglich.



Anwendungsbeispiel 1

Gr. 160 (halbseitiges Regal mit 2 Böden, Tiefe: 60 cm)



Anwendungsbeispiel 2

Gr. 200 (mit 240 l Mülltonnen)



Anwendungsbeispiel 3

Gr. 200 (mit Fahrradständer „bikeHolder“)

### Beispiele für Fassungsvermögen

Größe	Fassungsvermögen
160	3 x 120 l Mülltonnen
200	3 x 120 l Mülltonnen oder 3 x 240 l Mülltonnen oder 2 Erwachsenenfahräder

# CornerBoard

€ 999,-  
inkl. Lieferung



SILBER-METALLIC



QUARZGRAU-METALLIC



DUNKELGRAU-METALLIC



CornerBoard, Farbe: silber-metallic



Technische Daten  
und Preise  
finden Sie auf Seite 45

## ECKEN OPTIMAL NUTZEN

### Cleveres Raumwunder

Das CornerBoard bietet wertvollen Stauraum, wo es oft eng wird: am Balkon und auf der Terrasse. Hier schafft es in ansonsten nur schlecht zu nutzenden Ecken geräumige Abstellmöglichkeiten (ca. 500 Liter Stauraum) - und das bei ansprechender Optik. So wird der Platz an der Sonne plötzlich etwas größer und schöner.

### Vorzüge

- formschönes Design, abgerundete Ecken
- platzsparende Eckenkonstruktion
- Oberteil aus pulverbeschichtetem Aluminium
- Seitenwände aus feuerverzinktem, Polyamid-einbrennlackiertem Stahlblech
- komfortable Türöffnung mit Gasdruckfeder
- regenwasserdicht
- Drehknebel-Zylinderschloss
- unsichtbare, integrierte Durchlüftung
- Edelstahlschrauben und -scharniere
- 20 Jahre Garantie, Details siehe Seite 46



### GRUND-AUSSTATTUNG



#### GASDRUCK-FEDER

Die Türen sind dank der Gasdruckfeder angenehm sanft zu öffnen, gleichzeitig verhindert die Feder ungewolltes Zufallen.

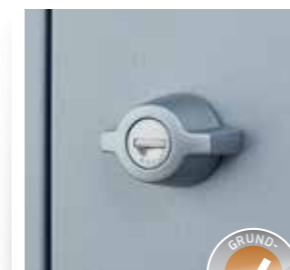

#### DREHKNEBEL-ZYLINDERSCHLOSS

Der matt verchromte Knebel bietet eine hochwertige Haptik, die zuverlässige Schließmechanik verstärkt den robusten Eindruck. Inkl. Reserveschlüssel.



#### ORDNUNGSSYSTEM

Die Türflügel-Innenseiten lassen sich als zusätzlicher Stauraum nutzen (inkl. sechs Haken).



#### REGALBÖDEN

Set aus 2 Stahlböden in silber-metallic für mehr Ablageflächen im CornerBoard.

### Größe (cm)

Türöffnung: Doppeltüre: 98 x 109 cm (B x H)

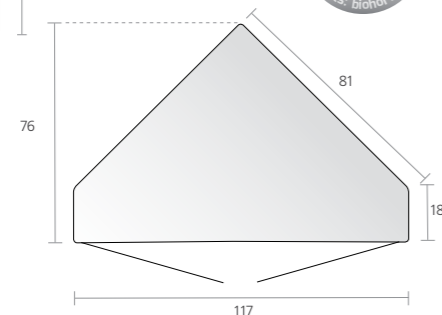

ab  
€ 899,-  
inkl. Lieferung



SILBER-METALLIC



QUARZGRAU-METALLIC



DUNKELGRAU-METALLIC



LoungeBox®, Größe: 160, Farbe: dunkelgrau-metallic

Produktvideo



## STILVOLLE ELEGANZ

### Designbox für hohe Ansprüche

Die LoungeBox® ist der perfekte Stauraum für Sitzkissen und viele Dinge, die sonst keinen Platz haben. Durch die ansprechende Optik passt sie perfekt auf jede Terrasse.

### Vorzüge

- formschönes Design, abgerundete Ecken
- Deckel aus pulverbeschichtetem Aluminium
- Seitenwände aus feuerverzinktem und polyamid-einbrennlackiertem Stahlblech
- komfortable Deckelöffnung mit Gasdruckfeder
- regenwasserdicht
- Drehnebel-Zylinderschloss (inkl. Reserveschlüssel)
- unsichtbare, integrierte Durchlüftung
- Edelstahlschrauben und -scharniere
- 20 Jahre Garantie, Details siehe Seite 46

### Größen (cm)

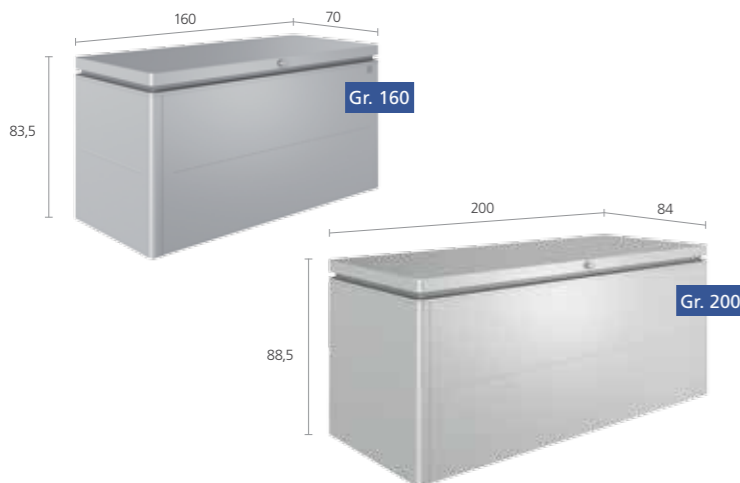

GRUND-AUSSTATTUNG



OPTIONALES ZUBEHÖR

Technische Daten und Preise  
finden Sie auf Seite 45



### GASDRUCK-FEDER

Komfortable Deckelöffnung mit Gasdruckfeder, die auch ungewolltes Zufallen verhindert.

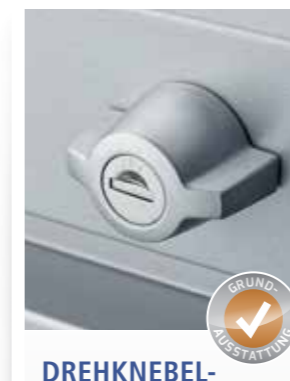

### DREHKNEBEL-ZYLINDERSCHLOSS

Der matt verchromte Knebel bietet eine, hochwertige Haptik, die zuverlässige Schließmechanik verstärkt den robusten Eindruck. Inkl. Reserveschlüssel.



### DECKELNETZ

Die Lösung für Kleinteile. Kann einfach an der Deckelinnenseite angebracht werden.



### EINHÄNGESACK

Der Sack aus schwarzem Polyestergeflecht bietet zusätzlichen Stauraum und wird einfach am Rahmen eingehängt. Belastbarkeit max. 10 kg.

# FreizeitBox

ab  
€ 279,-  
inkl. Lieferung



WEISS

SILBER-METALLIC

QUARZGRAU-METALLIC

DUNKELGRAU-METALLIC

BRONZE-METALLIC

Produktvideo



FreizeitBox, Größe: 160<sup>HIGH</sup>, Farbe: quarzgrau-metallic

## FORMSCHÖN UND LANGLEBIG



GRUND-AUSSTATTUNG



OPTIONALES ZUBEHÖR

Technische Daten und Preise

finden Sie auf Seite 45

### Größen (cm)

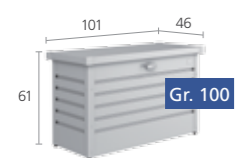

Gr. 100



Gr. 160<sup>HIGH</sup>



Gr. 130



Gr. 180

## Die perfekte Truhe für außen

Sie steckt locker all das weg, wofür Sie keinen geeigneten Aufbewahrungsort haben. Ideal zum Verstauen von Sitzkissen, Sonnenliegen, Klappstühlen, Spielzeug, Sport- und Campingutensilien. 4 Größen, 5 Farben – für alle Ansprüche. **Durch hochwertige Materialien eine dauerhafte Lösung.**

### Vorzüge

- stabiler, glatter Deckel
- feuerverzinktes und polyamid-einbrennlackiertes Stahlblech
- komfortable Deckelöffnung mit **Gasdruckfeder**
- **regenwasserdicht**
- **Drehgriff-Zylinderschloss** (inkl. Reserveschlüssel)
- unsichtbare, integrierte **Durchlüftung**
- Edelstahlschrauben und -scharniere
- **20 Jahre Garantie**, Details siehe Seite 46



### GASDRUCK-FEDER

Komfortable Deckelöffnung mit Gasdruckfeder, die auch ungewolltes Zufallen verhindert. Ab Gr. 160<sup>HIGH</sup> sind 2 Gasdruckfedern verbaut.



### DREHGRIFF-ZYLINDERSCHLOSS

Der matt verchromte Drehgriff bietet eine hochwertige Haptik, die zuverlässige Schließmechanik verstärkt den robusten Eindruck. Inkl. Reserveschlüssel.



### DECKELNETZ

Die Lösung für Kleinteile. Kann einfach an der Deckelinnenseite angebracht werden. In der FreizeitBox 180 können zwei Netze nebeneinander fixiert werden.



### EINHÄNGE-SACK

Der Sack aus schwarzem Polyestergewebe bietet zusätzlichen Stauraum und wird einfach am Rahmen eingehängt. Belastbarkeit max. 10 kg.





# HochBeet

ab  
€ 399,-  
inkl. Lieferung

Weitere Detail-  
Informationen im  
EXTRA-PROSPEKT  
Erhältlich unter  
[www.biohort.com](http://www.biohort.com)



**IN 10 MIN. MONTIERT**  
nur 8 Schrauben

**EXTREM LANGLEBIG**

HochBeet 2x1, Farbe: quarzgrau-metalllic



Technische Daten und Preise  
finden Sie auf Seite 45

## CLEVER ANBAUEN

### Schönste Aussicht auf beste Ernte

Hochbeete erleichtern den Anbau und maximieren die Ernte – aber erst das Biohort HochBeet perfektioniert das schönste Hobby der Welt mit intelligentem Design und praktischer Funktionalität. Raffinierte Details machen es zu einem Hingucker, der viel mehr zu bieten hat als nur Schönheit!

### Vorzüge

- **formschönes Design**, abgerundete Ecken, keine sichtbaren Verschraubungen an den Seiten
- Seitenwände aus feuerverzinktem, polyamid-einbrennlackiertem Stahlblech
- hochstabile Alu-Eckenelemente mit integrierter Führungsschiene
- integrierter Nagerschutz aus Glasfasergewebe
- **schneller Ein-Mann-Aufbau unter 10 Minuten**
- **die leicht zu öffnenden Seitenteile** vereinfachen die Entleerung und Befüllung
- optionaler Schneckenschutz, Frühbeetaufsatz und Zwischenboden
- **20 Jahre Garantie**, Details siehe Seite 46

## GRUND-AUSSTATTUNG      OPTIONALES ZUBEHÖR



# Pflanzbeet Belvedere®

ab  
€ 449,-  
inkl. Lieferung

Weitere Detail-  
Informationen im  
EXTRA-PROSPEKT  
Erhältlich unter  
[www.biohort.com](http://www.biohort.com)



Pflanzbeet Belvedere® Gr. M, Farbe: dunkelgrau-metallic

Technische Daten  
und Preise  
finden Sie auf Seite 45

NEUHEIT  
2019

## DESIGN (ER)LEBEN

### Der Blickfang für die Terrasse

Mit nur 0,5 Meter Breite eröffnet das Pflanzbeet Belvedere® Raum für besondere Ideen: Als lebendiger Raumtrenner strukturiert es Terrasse und Garten und passt ebenso perfekt auf Balkone. Damit haben Sie völlig neue Gestaltungsmöglichkeiten.

### Vorzüge

- **formschön** mit abgerundeten Ecken, keine sichtbaren Verschraubungen
- Seitenwände aus feuerverzinktem, polyamid-einbrennlackiertem Stahlblech
- hochstabile Alu-Eckenelemente mit integrierter Führungsschiene
- mit höhenverstellbarem Zwischenboden
- **schneller Ein-Mann-Aufbau unter 10 Minuten**
- die **leicht zu öffnenden Seitenteile** vereinfachen die Entleerung und Befüllung
- **20 Jahre Garantie**, Details siehe Seite 46



## GRUND-AUSSTATTUNG

Farben:

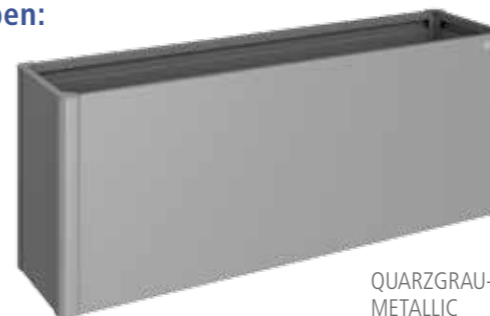

QUARZGRAU-METALLIC



DUNKELGRAU-METALLIC



### ZWISCHENBODEN

Der in der Grundausstattung enthaltene Zwischenboden reduziert das Erdvolumen, spart teures Befüllungsmaterial und wertvolle Zeit. Er wird beim Aufbau einfach auf der gewünschten Höhe eingeschoben.

Größen (cm)

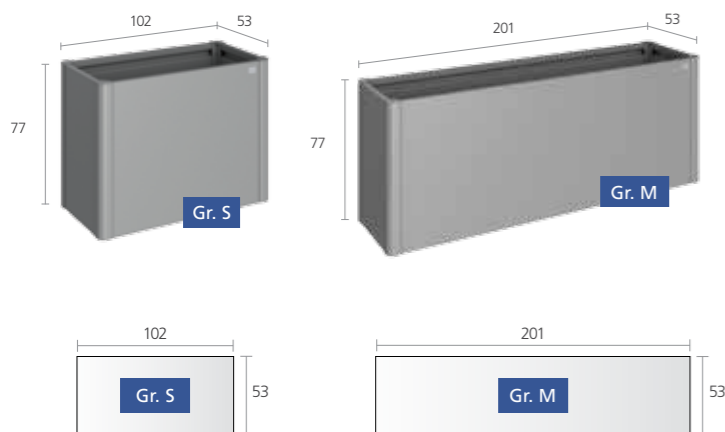

# Komposter MonAmi®

€ 649,-  
inkl. Lieferung

Weitere Detail-  
Informationen im  
**EXTRA-PROSPEKT**  
Erhältlich unter  
[www.biohort.com](http://www.biohort.com)



Komposter MonAmi®, Farbe: dunkelgrau-metallic

**NEUHEIT  
2019**

Technische Daten  
und Preise  
finden Sie auf Seite 45

## BEFÜLLUNG



### + Das darf rein:

- organische Abfälle wie Obst- & Gemüsereste
- zerkleinerte Eierschalen
- Kaffee- & Teesatz
- Brotreste
- Topfpflanzen & verwelkte Schnittblumen
- klein geschnittene Äste & Zweige
- Laub & trockene Rasenschnittreste

### - Das nicht:

- Essensreste wie Fleisch, Fisch & Knochen
- Tierstreu & Tierkot
- Zigaretten
- Behandeltes Holz
- Staubsaugerbeutel
- Große Mengen Asche & Grillkohlereste

## PREMIUM KOMPOSTER

### Funktionelles Design für Jahrzehnte

Als mein „Freund“ im Garten vereint der Komposter MonAmi® Zweckmäßigkeit mit stilvollem Auftreten: Außen mit edlen, glatten Oberflächen, innen mit allem, was effiziente Kompostierung benötigt. Zwei mittig platzierte Belüftungsrohre sorgen dank Kamineffekt für zuverlässigen Abzug, der unter dem Deckel umlaufende Luftspalt für den Wärmetransport nach draußen. So wird sogar Kompostieren zum Blickfang!

### Vorzüge

- 725 l Volumen
- Deckel mit Gasdruckfedern
- **optimaler Verrottungsprozess durch Belüftungssystem**
- Seitenwände aus feuerverzinktem, polyamid-einbrennlackiertem Stahlblech
- integrierter Nagerschutz aus Glasfasergewebe
- **einfache Entleerung durch hochschiebbare Vorderwand**
- 20 Jahre Garantie, Details siehe Seite 46



**GRUND-  
AUSSTATTUNG**

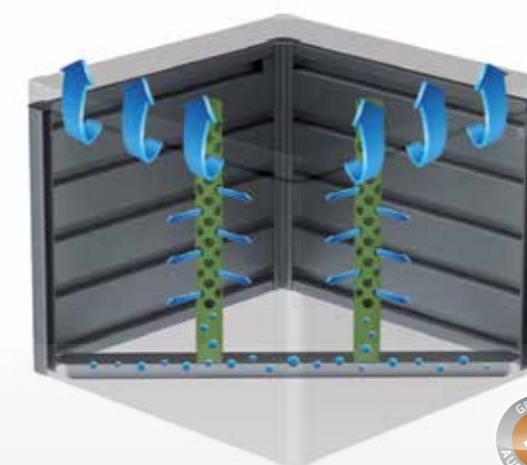

### BELÜFTUNGSROHRE

Die integrierten Belüftungsrohre sorgen für eine optimale Sauerstoffzufuhr und Luftzirkulation, womit eine effiziente Kompostierung gewährleistet ist.



### EINFACHE ENTLEERUNG

Nachträgliche Öffnungsmöglichkeit durch ein Schiebeelement.



### GASDRUCK- FEDER

Komfortable Deckelöffnung mit Gasdruckfeder, die auch ungewolltes Zufallen verhindert.

### Abmessungen (cm)



# Nebengebäude CasaNova®

ab  
€ 6.990,-  
inkl. Lieferung



Nebengebäude CasaNova®, Größe 3 x 4, Farbe: dunkelgrau-metallisch (mit Alu-Bodenrahmen, Alu-Bodenplatte, 2. Türflügel, Außenbeleuchtung und zwei Glaselementen als Zubehör)



SILBER-METALLIC



DUNKELGRAU-METALLIC

## Größen (cm, Außenmaße inkl. Dachvorsprung)

Türöffnung: Standardtüre: 90 x 198 cm (B x H)

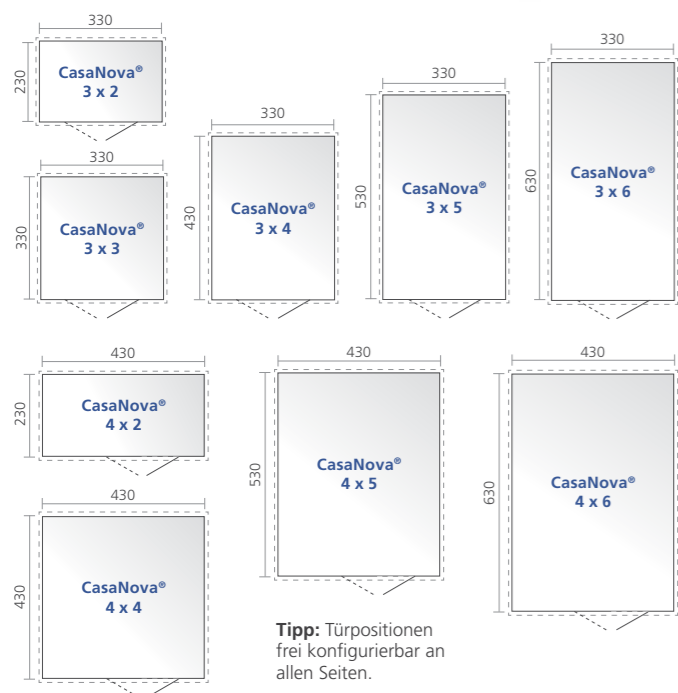

**Tip:** Türpositionen frei konfigurierbar an allen Seiten.

## DAS HIGHEND-METALLGEBÄUDE MIT ISOLIERTEN SEITENWÄNDEN

### Design, das sich Ihren Wünschen anpasst

Das isolierte Biohort Design-Nebengebäude CasaNova® besteht nicht nur mit ganzjähriger Nutzbarkeit und moderner Optik, sondern lässt sich auch **ganz einfach individualisieren**. Insbesondere das neue Glaspaneel schafft Wohnlichkeit. So haben Sie die freie Entscheidung, ob das CasaNova® Gerätehaus, Hobbyraum oder Sauna sein soll.

### Vorzüge

- gut beheizbar durch **Wärmedämmung** - ideal zum Überwintern von Kübelpflanzen U-Wert Seitenwände: 0,76 W/(m²K)
- das Dach kann mit XPS-Styroporplatten zusätzlich wärmedämmend werden
- **Türanschlag** rechts oder links frei wählbar
- **beste Materialien:** Alu-Strangpressprofile und Sandwichelemente aus feuerverzinktem, polyamid-einbrennlackiertem Stahlblech mit einem **isolierten Kern aus Styropor (EPS20)**
- keine sichtbaren Schrauben an den Außenwänden
- **wartungsfrei** ein Leben lang - niemals streichen
- große Auswahl an Zubehör für den Innenausbau
- **einfacher Zusammenbau** durch Modulbauweise anhand einer detaillierten Aufbauanleitung
- **hohe Stabilität:** Dach- bzw. Schneelast bis zu 215 kg/m² abzüglich der Dachbeschwerung wie z.B. Begrünung, sturmfest (150 km/h, Windstärke 12)
- **20 Jahre Garantie**, Details siehe Seite 46



## INDIVIDUELL PLANBAR

Dank der Modulbauweise sind Ihren Wünschen keine Grenzen gesetzt. Tor, Türen und Fenster können frei nach Ihren Vorstellungen platziert werden. Mit unserem Konfigurator wird die Planung Ihres perfekten CasaNova zum Kinderspiel. [www.biohort.com/konfigurator](http://www.biohort.com/konfigurator)



## OPTIONALES ZUBEHÖR

Weitere Detail-Informationen im EXTRA-PROSPEKT  
Erhältlich unter [www.biohort.com](http://www.biohort.com)



DOPPELTÜR



DECKENSEKTIONALTOR



GLASELEMENT



SAUNAMODUL



VORBEREITUNG FÜR AUSSENBELEUCHTUNG



ELEKTRO-MONTAGEPANEL

# Erdschrauben-Fundament pat.



Erdschrauben-Fundament - HighLine® Gr. H2, Panorama® Gr. P2 und AvantGarde® Gr. L



Mit den Standard-Erdschrauben können Bodenunebenheiten und Hangneigungen bis zu 10% Gefälle ausgeglichen werden. Für größere Höhenunterschiede sind Verlängerungen auf Anfrage erhältlich.

Montageservice auf Anfrage  
www.biohort.com/montageservice

## BESSER, SCHNELLER, PREISWERTER

### Das perfekte Fundament für Biohort Gerätehäuser

Die Errichtung eines geeigneten Fundaments stellt je nach gewünschtem Aufstellungsort eine gewisse Herausforderung dar. Ein Betonfundament ist z.B. meist teurer als das Gerätehaus und der Bau relativ aufwändig. Demgegenüber wird das auf Biohort Produkte perfekt abgestimmte patentierte Erdschraubenfundament kurzerhand montiert, sodass umgehend mit dem Aufbau begonnen werden kann. Die integrierte Barriere verhindert Wassereintritt im Gerätehaus, Bodenunebenheiten und leichte Hangneigungen werden über Adapter ausgeglichen. Die Aludielen sind ein widerstandsfähiger, belastbarer Boden für das Haus.

- auch für unebene Flächen **bis zu 10% Gefälle** bestens geeignet
- wenig Bodenaushub, kein Schotterfrostkoffer erforderlich, kein Beton, kein Schmutz
- optimale Nivellierung, absolute Sturmsicherheit
- bei Bedarf leicht zu entfernen
- **exakte Abstimmung auf alle Biohort Gerätehäuser und Geräteschränke**
- **Bodenrahmen** und **Bodenplatte** sind nicht mehr erforderlich



## DIE MONTAGE - SCHNELL, EINFACH UND UNKOMPLIZIERT

Zusätzlich benötigtes Werkzeug kann im gut sortierten Fachhandel ausgeliehen werden, der benötigte Bohrer (Ø 40 x Länge 600 mm) ist auch bei Biohort erhältlich.



1.

### BAUPLATZ VORBEREITEN

Rasenfläche mit dem Spaten ca. 10 cm tief ausheben und Bohrlöcher für die Erdschrauben markieren.



2.

### ERDSCHRAUBEN EINDREHEN

Löcher (Bohrer: Ø 40 x 600 mm) mit Schlagbohrmaschine vorbohren und Erdschrauben mit mitgeliefertem Werkzeug eindrehen.



3.

### MONTAGEPLATTEN ANBRINGEN

Montageplatten mit Erdschrauben verbinden und mit der Wasserwaage ausrichten.



4.

### RAHMEN BEFESTIGEN

Rahmen und Verbindungsstreben positionieren und mit dem Befestigungsmaterial fixieren.

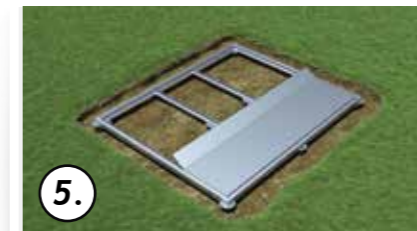

5.

### ALUDIELN BEFESTIGEN

Aludielen einsetzen und befestigen.



6.

### GERÄTEHAUS AUFBAUEN

Das Fundament ist fertig. Es kann mit dem Aufbau des Gerätehauses begonnen werden.

## 3 weitere Fundamentlösungen

(unverbindliche Empfehlungen für alle Gerätehäuser, Geräteschrank und MiniGarage)



Variante 1

### BIOHORT ALU-BODEN-RAHMEN UND ALU-BODENPLATTE AUF SPLITTBETT

Mit dem **Alu-Bodenrahmen** (Zubehör) können Sie das Gerätehaus auch auf unebenem Boden aufstellen und **sturmsicher verankern** (Bodenanker liegen bei). Die **Alu-Bodenplatte** (Zubehör) ist wie dargestellt einzubauen. (XPS Platten nicht im Lieferumfang enthalten)



Variante 2

### BIOHORT ALU-BODEN-RAHMEN AUF BETON-PLATTEN

Eine gute Lösung sind auch im Splittbett verlegte Gehwegplatten. Sie können das Haus auf diesen Betonplatten andübeln.

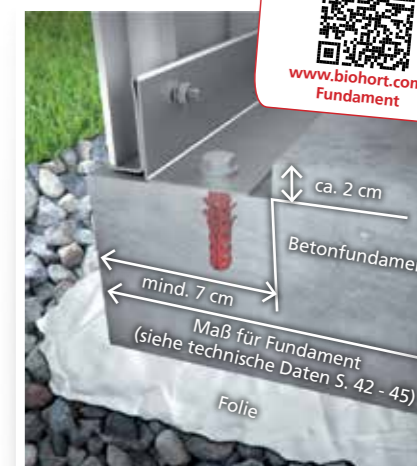

Variante 3

### BETONFUNDAMENT

Eine aufwändige aber bewährte Variante ist eine **armierte Betonplatte als Fundament** (siehe Maße für Fundament). Damit schaffen Sie eine ebene, trockene Fläche, auf der Sie das Gerätehaus **sturmsicher befestigen** können. Schrauben und Kunststoffdübel sind in der Grundausstattung enthalten.



Bei allen Fundamentvarianten ist auf eine sturmsichere Bodenverankerung zu achten (siehe Skizzen)!







**HOLZ**

- Zeitraubendes Streichen von Holz in Ihrer Freizeit kostet Geld und Nerven.
- An feuchten Stellen kann Holz bereits nach einigen Jahren verrotten.
- Holz „arbeitet“. Die Folgen sind klemmende Türen und Dehnungsrisse.
- Lackierte und lasierte Holzoberflächen müssen wiederkehrend nachbehandelt werden. Unbehandeltes Holz wird schnell unansehnlich.
- Holz brennt leicht. Aus diesem Grund sind Holz- und Plastikprodukte auf Campingplätzen verboten.

**METALL**

- + Niemals streichen – nützen Sie Ihre wertvolle Freizeit für das Wesentliche im Leben.
- + Durch Feuerverzinkung und Einbrennlackierung haltbar für Generationen. 20 Jahre Garantie!
- + Der Qualitäts-Stahl von Biohort ist auch nach Jahrzehnten noch formstabil und passgenau.
- + Die Farbe von einbrennlackiertem Stahlblech bleibt über Jahre schön und kann leicht gereinigt werden (sogar mit Hochdruckreiniger).
- + Feuerverzinktes, polyamid-einbrennlackiertes Stahlblech von Biohort ist „unbrennbar“ gemäß EN 13501-1 (Klasse „A1“).

QUALITÄT UND GARANTIE



**Bestes Material für lebenslange Wartungsfreiheit**

Biohort verwendet für seine Produkte ausschließlich das beste Material. Bei den lackierten Teilen ist dies ein **feuerverzinktes Stahlblech** mit einer dicken, schützenden Zinkschicht von mind. 150 g/m<sup>2</sup> und einer zusätzlichen „**Einbrennlackierung**“ mit Polyamid. Auf dieses hochwertige Stahlblech von renommierten Stahlwerken aus Deutschland und Österreich vertrauen übrigens auch deutsche Premium-Autohersteller. Daher gewährt Biohort guten Gewissens eine **Garantie von 20 Jahren** gegen Korrosion. Voraussetzung dafür ist, dass keine aggressiven Stoffe (z.B. Chlor, Salz, etc.) gelagert werden und keine aggressiven Umweltbedingungen wie z.B. Meeresnähe oder Streusalzeinwirkung vorliegen. Details unter [www.biohort.com](http://www.biohort.com).

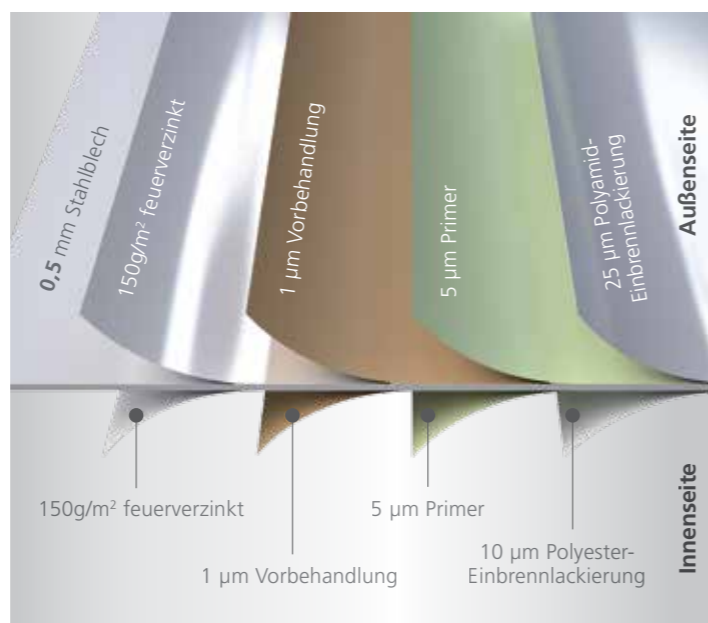

**SCHRAUBEN UND BESCHLÄGE AUS ROSTFREIEM EDELSTAHL**

Billiganbieter verwenden Schrauben und Bleche aus galvanisiertem Metall, was bereits nach einigen Jahren zu Korrosionsschäden führen kann. **Biohort setzt auf kompromislose Qualität:** Alle Blechteile sind großteils mehrfach beschichtet und feuerverzinkt (= sehr dicke, schützende Zinkschicht). Sämtliche Schrauben, Muttern und Beschläge sind aus rostfreiem Edelstahl.

**STABILITÄT**

Im Vergleich zu Billiganbietern weisen Biohort Gerätehäuser durch die doppelte Blechstärke eine sehr hohe Stabilität auf (Schneelast mit 150 kg/m<sup>2</sup>). Ein wissenschaftlich begleiteter Test im Windkanal der Techn. Universität Wien beurkundet, dass Biohort Gerätehäuser Windlasten bis zu 150 km/h (Windstärke 12) ohne Mühe standhalten. Optimal konstruierte Profile und die Verwendung von Edelstahl-Gewindeschrauben tragen ebenfalls dazu bei.

**DIE KOMPLETT-LÖSUNG VON BIOHORT**

**Alles aus einer Hand**

Denn wir garantieren mit hochqualitativen Produkten nachhaltige Zufriedenheit. Außerdem unterstützen wir Sie mit lückenlosen Serviceleistungen.

So kümmern wir uns immer schnellstmöglich persönlich um Ihre Anliegen - unabhängig von der Größe des betroffenen Produktes.

Einmal angeliefert, garantiert die Montage vor Ort mit einem ausgewählten, geschulten Partnernetzwerk den Komfort eines fachgerechten Aufbaus.

Das neue Erdschrauben-Fundament ist für alle Gerätehäuser verfügbar und ist schneller und sauberer errichtet als ein kostspieliges Betonfundament. Gemeinsam mit unseren Online-Tools wie z.B. dem CasaNova® Planungs-Konfigurator bietet Biohort das vollständigste Service am Markt!



**LIEFERUNG FREI HAUS**

Versandfertig innerhalb von 2 bis 4 Werktagen! \* Wir liefern direkt zu Ihnen nach Hause (frei Bordsteinkante). Die Lieferadresse muss mit einem 38 t-LKW erreichbar sein.

\*ausgenommen Nebengebäude CasaNova®



**MONTAGESERVICE · EINFACH UNKOMPLIZIERT**

Biohort vermittelt Ihnen gerne einen Montagepartner, der den Aufbau fachgerecht für Sie erledigt. Montage-Richtpreise finden Sie unter [www.biohort.com/montagepreise](http://www.biohort.com/montagepreise)



**ERDSCHRAUBEN-FUNDAMENT**

Die stabile Grundlage für Biohort Gerätehäuser und -schränke. Das patentierte Erdschrauben-Fundament ist schnell zu montieren, verhindert Wassereintritt und gleicht Bodenunebenheiten und sogar Gefälle bis zu **10% aus**. Mehr Informationen auf Seite 40/41, unter [www.biohort.com/service/fundamenttipps](http://www.biohort.com/service/fundamenttipps) finden Sie das Aufbau-Video.





### HighLine®

Das ultimative Gerätehaus, das hinsichtlich Sicherheit und Funktionalität alle Anforderungen erfüllt.



### Panorama®

Dieses Satteldachmodell passt in jedes Gartenpanorama. Stabilität und Design für höchste Ansprüche.



### AvantGarde®

Passt bestens zu moderner Architektur und macht lebenslang Freude.



### Europa

Alles in bester Ordnung und lebenslange Wartungsfreiheit mit dem Biohort-Klassiker.



### Geräteschrank

Wo Raum knapp ist, zeigt er seine Klasse – im Garten, auf der Terrasse, in der Garage.



### MiniGarage

Multifunktionales Stauraumwunder ohne Genehmigungspflicht.



### WoodStock®

Kaminholzlager und Geräteschrank in einem, auch zum einfachen Wand-Anbau geeignet.



### StoreMax®

Funktionelles Design für maximalen Stauraum auf wenig Platz.



### HighBoard

Das formvollendete Multitalent zum Aufbewahren. Mit Flügeltüren und Deckelöffnung.



### CornerBoard

Bietet wertvollen Platz auf Balkon und Terrasse.



### LoungeBox®

Die Design-Box für gehobene Ansprüche - ein Schmuckstück für Terrasse und Garten.



### FreizeitBox

Ideal zum Verstauen von Sitzkissen, Sonnenliegen und Spielzeug.



### HochBeet

Schönste Aussicht auf beste Ernte.



### Pflanzbeet Belvedere®

Der Blickfang für die Terrasse.



### Komposter MonAmi®

Vereint Zweckmäßigkeit mit stilvollem Auftreten.

**EXTRA PROSPEKT**  
anfordern unter  
[www.biohort.com](http://www.biohort.com)



### Nebengebäude CasaNova®

Design, das sich Ihren Wünschen anpasst.



**Biohort GmbH**

Pürnstein 43, 4120 Neufelden, Österreich  
Tel.: +43-7282-7788-0, Fax-DW: 190  
E-Mail: [office@biohort.at](mailto:office@biohort.at), [www.biohort.com](http://www.biohort.com)

